

Integrated DC RTS RECEIVER DC RTS RECEIVER

Operating and installation guide
Οδηγός εγκατάστασης και χρήσης
دليل التركيب والاستعمال
Руководство по установке и пользованию

EN**Installation instructions****page 2**

SOMFY hereby declares that this product complies with the essential requirements and other relevant provisions of Directive 1999/5/EC. A Declaration of Conformity is available at the web address www.somfy.com/CE. Suitable for use in EU, CH and NO.

EL**Οδηγός εγκατάστασης****σελίδα 16**

Με το παρόν έγγραφο, η Somfy δηλώνει ότι η συσκευή συμμορφώνεται με τις ουσιώδεις απαιτήσεις και τις λοιπές σχετικές διατάξεις της οδηγίας 1999/5/ΕΕ. Μια δήλωση συμμόρφωσης διατίθεται στην ιστοσελίδα www.somfy.com/ce. Μπορεί να χρησιμοποιηθεί στην ΕΕ, την Ελβετία και τη Νορβηγία.

AR**دليل التركيب****صفحة ٣٠**

تقر شركة سومفي أن المنتج موافق للمتطلبات الأساسية وأن التجهيزات متوافقة مع المواصفة 1999/5/CE. يمكنك الاطلاع على إعلان المطابقة الموجود بموقع الإنترنت www.somfy.com/ce. يمكن استخدامه في الاتحاد الأوروبي وسويسرا والنرويج.

RU**Руководство по установке****страница 44**

Настоящая фирма Somfy удостоверяет, что изделие соответствует основным требованиям и иным относящимся к нему положениям директивы Европейской Комиссии 1999/5/CE. Сертификат соответствия доступен по адресу интернет-сайта www.somfy.com/ce.

Применим в странах Европейского Союза, Швейцарской Конфедерации и в странах северо-восточной Европы.

- Ce guide est disponible en téléchargement dans d'autres langues depuis le site internet Somfy : www.somfy.com
- Diese Anleitung steht in anderen Sprachen zum Herunterladen auf der Somfy-Internetseite zur Verfügung: www.somfy.com
- Questa guida è disponibile per il download in altre lingue sul sito Internet Somfy: www.somfy.com
- Deze gids kunt u in andere talen downloaden vanaf de Somfy website: www.somfy.com
- This guide is available to download in other languages from the Somfy website : www.somfy.com
- Para descargar la presente guía en otros idiomas, acceda al sitio web de Somfy: www.somfy.com
- Este guia está disponível para transferência noutros idiomas a partir do sítio web da Somfy: www.somfy.com
- Den här informationen finns tillgänglig för hämtning på andra språk på Somfys webbplats: www.somfy.com
- Tämä opas voidaan ladata muilla kielillä Somfyn internet-sivuilta: www.somfy.com
- Denne guiden er tilgjengelig for nedlasting på andre språk på Somfys nettsted: www.somfy.com
- Denne vejledning kan hentes på andre sprog på Somfys hjemmeside: www.somfy.com
- Tohoto průvodce si můžete stáhnout v dalších jazycích na internetové stránce společnosti Somfy: www.somfy.com
- Ръководството може да се свали от интернет сайта на Somfy и на други езици: www.somfy.com
- Niniejsza instrukcja jest dostępna w innych językach i można ją pobrać ze strony internetowej Somfy: www.somfy.com
- Ez az útmutató más nyelveken is letölthető a Somfy internetes oldaláról: www.somfy.com
- Ο οδηγός αυτός διατίθεται για λήψη (download) σε άλλες γλώσσες στον ιστότοπο Somfy: www.somfy.com
- ي ف م و س ب ص ا خ ل ا ت ن ر ت ن ا ل ا ع ق و م ل ل ا ل خ ن م ن ي ر خ ا ت ا غ ل ب ل ي ل د ل ا ا ن ه ل ي م ح ت ك ن ك م ي : www.somfy.com
- Данное руководство на других языках можно загрузить с интернет-сайта Somfy: www.somfy.com

МЕРЫ БЕЗОПАСНОСТИ И ВАЖНАЯ ИНФОРМАЦИЯ

- Данное изделие фирмы Somfy должно устанавливаться специалистом по механизации и автоматизации жилых помещений с соответствующим допуском, для которого предназначена настоящая инструкция.
- Перед установкой данного изделия убедитесь в его совместимости с соответствующим оборудованием и принадлежностями.
- В настоящей инструкции изложены установка, пуско-наладка и порядок эксплуатации данного изделия.
- Специалист, устанавливающий изделие, должен выполнять требования действующих нормативных и законодательных актов соответствующей страны и информировать клиентов об условиях эксплуатации, подключения и технического обслуживания изделия.
- Любое использование изделия вне области применения, определенной фирмой Somfy, не допускается. Такое использование, равно как и несоблюдение указаний настоящей инструкции, освобождает фирму Somfy от ответственности и от гарантийных обязательств.

ОПИСАНИЕ ИЗДЕЛИЯ

DC RTS Receiver является радиоприемником типа Radio Technology Somfy (RTS).

Он позволяет управлять проводными приводами Somfy на 24В постоянного тока с помощью различных радиопультов и радиодатчиков RTS. оборудованного Radio Technology Somfy (RTS).

ОХРАНА ОКРУЖАЮЩЕЙ СРЕДЫ

Электрические и электронные изделия, такие как использованные элементы питания, не должны выбрасываться вместе с бытовыми отходами.

Сдавайте их на пункт сбора или в сертифицированный центр для обеспечения их утилизации.

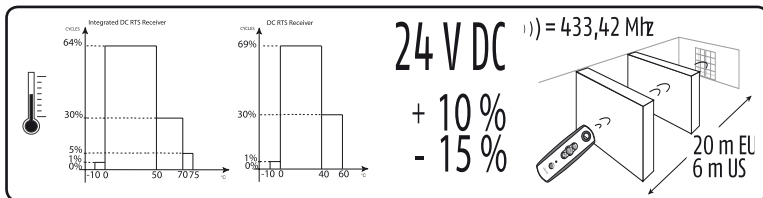

А ВАРИАНТЫ СОВМЕСТИМОСТИ

1) Совместимые пульты управления:

Приемник DC RTS совместим с радиопередатчиками Somfy RTS, с возможностью программирования до 12-ти радиопередатчиков и 3-х радиодатчиков RTS на один радиоприемник.

2) Совместимые приводы:

LW25 B83 , LW 25 B44 , LV25 B64 , LT28 B73
DC RTS Receiver может управлять 1-м или 2-мя приводами.

3) Совместимые типы конструкций:

- Жалюзи
- Плиссе
- Сотовые плиссе
- Подъемная штора
- Римская штора
- Французская штора

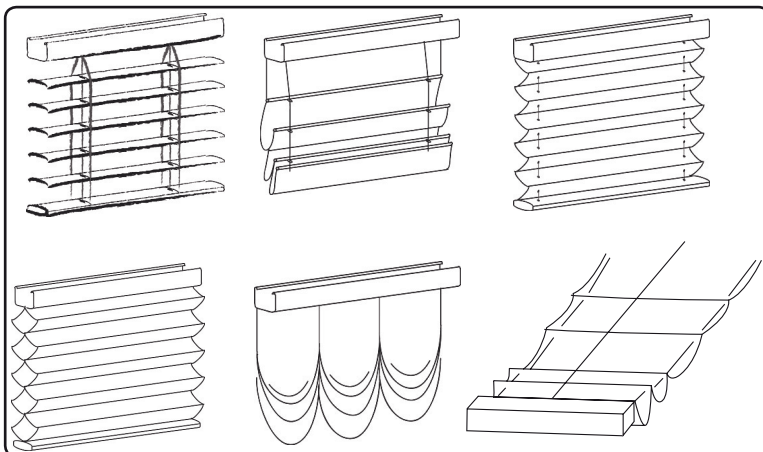

В УСТАНОВКА И ПОДКЛЮЧЕНИЕ

Внутрикарнизный DC RTS Receiver.

Это изделие предназначено только для установки на шторках с коробом.

1) Установка внутрикарнизного DC RTS Receiver:

Установите 2 зажима для соответствующего карниза внутрикарнизный DC RTS Receiver (перечень существующих зажимов имеется у дистрибьютера Somfy).

2) Подключение внутрикарнизного DC RTS Receiver:

Подключите провода электропитания (A) и кабель привода (B) ко внутрикарнизному DC RTS Receiver. При подключении электропитания соблюдайте полярность, указанную на корпусе радиоприёмника.

3) Монтаж внутрикарнизного DC RTS Receiver:

Аккуратно вставьте внутрикарнизный DC RTS Receiver в сборе с зажимами в карниз, проследив, чтобы не повредился кабель привода. Сначала подключите приводы к радиоприемнику и только после этого подключите к нему блок питания.

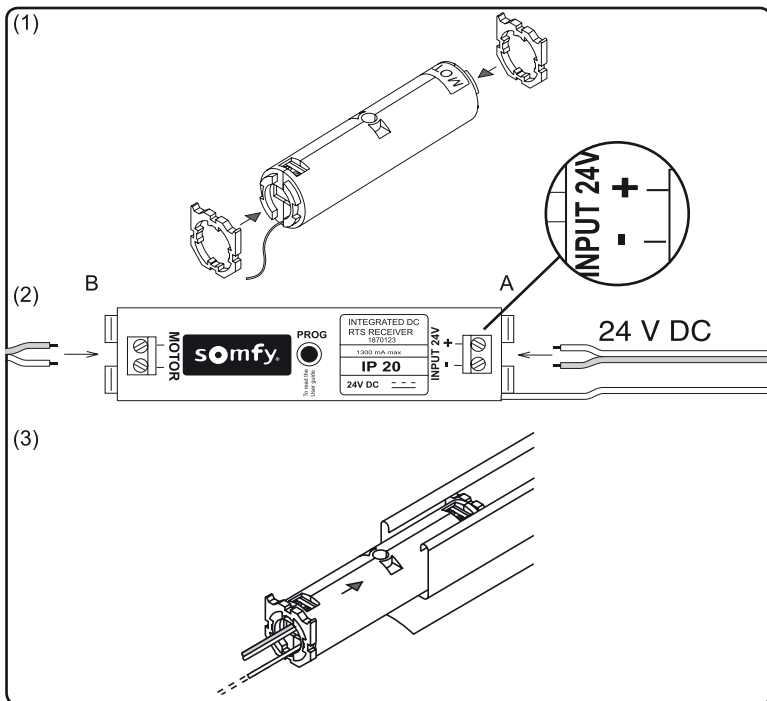

В УСТАНОВКА И ПОДКЛЮЧЕНИЕ

DC RTS Receiver

Это изделие предназначено для дистанционного управления солнцезащитными конструкциями.

1) Монтаж DC RTS Receiver:

A) Установка на стене.

Снимите декоративную крышку с радиоприёмника, слегка сдавливая её с двух сторон (Рис. А).

Просверлите в стене два отверстия по размеру, указанному на рисунке (Рис. В). Установите DC RTS Receiver на стене и закрепите его винтами.

В) Установка на карнизе шторы.

Снимите защитную пленку с клейкой пластины на задней стороне DC RTS Receiver (Рис. С) и приклейте его на предварительно обезжиренную поверхность карниза.

2) Подключение приемника DC RTS:

Присоедините провода питания (А) и подключения привода (В) к приемнику DC RTS. При подключении электропитания соблюдайте полярность, указанную на приемнике DC RTS. Для подключения привода нет предпочтительного варианта полярности. Сначала подключите приводы к радиоприемнику и только после этого подключите к нему блок питания.

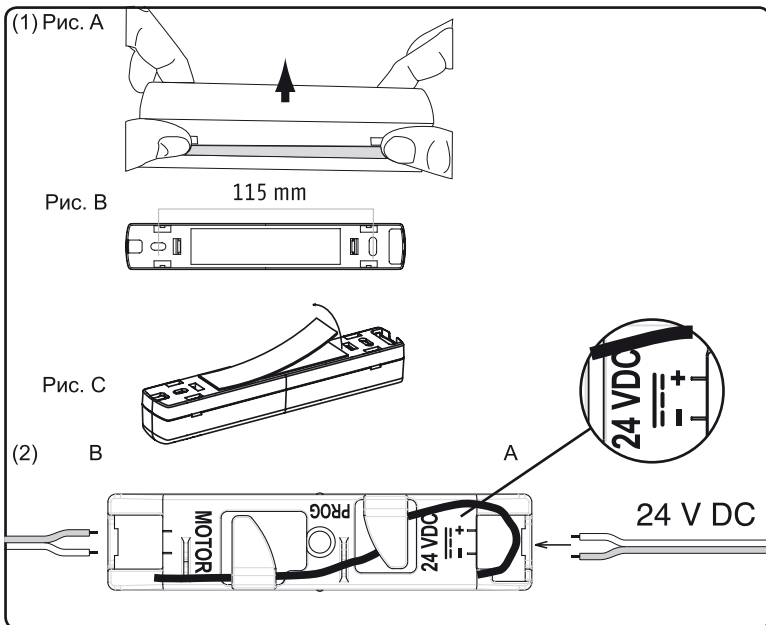

Описание:

Выбор режима эргономики конструкции:

DC RTS Receiver может работать в двух режимах:

В режиме управления жалюзи или в режиме управления рулонной шторой.

По умолчанию радиоприёмник настроен на режим управления жалюзи.

Эта функция позволяет настроить DC RTS Receiver в соответствии с типом используемой конструкции.

p50

Проверка направления вращения привода:

При установке конструкции или при её перенастройке можно изменить направление вращения привода с помощью радиопульта дистанционного управления. Это делается для того, чтобы подъём шторы соответствовал нажатию клавиши «Вверх» радиопередатчика RTS.

p50

Проверка направления вращения scroll lock (вращающегося колёсика):

Эта функция возможна только для радиопульта дистанционного управления серии Modulis.

Она позволяет установить правильное направление вращения Scroll lock, относительно нужного направления поворота ламелей жалюзи.

p51

Продолжительность времени подъема и опускания шторы:

Функция позволяет настроить продолжительность времени подъема и опускания полотна конструкции, а не настраивать конечные положения.

Эта функция позволяет оптимизировать работу конструкции и автоматически настраивать промежуточное положение Му. Без этой настройки положение Му невозможно использовать.

p52

Подключение радиодатчиков освещенности:

Эта функция активируется только для рулонной шторы.

Радиодатчик освещенности RTS можно использовать для автоматического управления шторой (пример: закрывать её при солнечном свете, превышающем пороговое значение освещенности).

Для обеспечения наилучшей работы этого радиодатчика возможна настройка его параметров.

p51

Промежуточное положение Му:

Положение Му соответствует предпочтительному положению полотна конструкции в определенных ситуациях: например, для работы на компьютере в солнечный день и т.п.

p53

Настройка скорости поворота ламелей жалюзи:

Эта функция настраивается только на 3-кнопочных версиях радиопередатчиков RTS в режиме работы жалюзи.

Если нужно изменить ориентацию ламелей жалюзи, это можно сделать продолжительными нажатиями на клавиши «Вверх» или «Вниз» радиопередатчика RTS. Скорость поворота ламелей жалюзи пластин может быть отрегулирована.

p54

Регулировка чувствительно вращения scroll lock:

Эта функция действует только для радиопередатчиков дистанционного управления серии Modulis. Если нужно изменить ориентацию ламелей жалюзи, это можно сделать вращением scroll lock дистанционного управления Modulis.

Эта функция позволяет настраивать чувствительность вращения scroll lock.

p54

Режим «закат»:

Эта функция активируется только для жалюзи. Она позволяет изменять положение ламелей жалюзи в случае захода солнца.

Для реализации этой функции необходимо использовать датчик освещенности.

p54

Положение «инкогнито»:

Эта функция позволяет активировать или неактивировать «солнечную» автоматику, чтобы скрыть внутренний интерьер от наружного наблюдателя.

Для реализации этой функции необходимо использовать датчик освещенности.

p55

С НАСТРОЙКА СОЛНЦЕЗАЩИТНОЙ КОНСТРУКЦИИ

Конечные положения шторы определяются приводом и механическими принадлежностями конструкции, а не радиоприёмником DC RTS Receiver. Для эксплуатации радиоприёмника необходимо сначала установить конструкцию, подключить её к радиоприёмнику, подать электропитание и запрограммировать радиопередатчик дистанционного управления. Необходимо выбрать режим работы (по типу конструкции: рулонная штора или жалюзи) и настроить правильное направление вращения привода. После выполнения этих операций система полностью работоспособна и открыта для использования многих других возможностей (программирования продолжительности подъёма и опускания, установки промежуточного положения, использования датчика освещённости и т.п.)

1) После правильного подключения DC RTS Receiver подайте на него электропитание.

2) Введение в эксплуатацию:
DC RTS Receiver программируется двумя способами:

1-й способ введения в режим программирования при помощи радиоприёмника DC RTS: Выбирается радиоприёмник DC RTS, который нужно запрограммировать, при этом все другие DC RTS Receiver могут быть подключены к электропитанию (в случае, когда подключены несколько радиоприёмников серии DC RTS).

Второй способ - программирование при помощи радиопередатчика дистанционного управления RTS в действие с помощью пульта дистанционного управления осуществляются одновременно все приёмники RTS DC 24V.

Активация режима программирования радиоприёмника DC RTS:

Вход в режим программирования:
Нажмите примерно на 2 секунды кнопку Prog на радиоприёмнике DC RTS (прорыв при этом наклейку). Полотно конструкции движется коротко в такте вверх-вниз.

Запись радиопередатчика RTS:
Кратковременно нажмите на кнопку Prog радиопередатчика дистанционного управления RTS. Полотно конструкции движется коротко в такте вверх - вниз. Радиопульт дистанционного управления запрограммирован.

Вход в режим программирования при помощи радиопередатчика RTS:
Для входа в режим программирования на радиопередатчике нажмите одновременно на клавиши «Вверх» и «Вниз» примерно на 5 секунд до тех пор, пока полотно конструкции начнет двигаться коротко в такте вверх - вниз

Ввод в эксплуатацию:
См. выполнение этапов:
C3a: Выбор типа эргономики конструкции
C3b: Определение направления вращения привода
C3c: Определение направления вращения scroll lock
C3d: Настройка датчиков освещённости
C3e: Настройка продолжительности подъема и опускания конструкции

Подтверждение настроек:
Для подтверждения настроек нажмите на кнопку Mu примерно на 5 секунд, пока шторка выполнит **два цикла** движения вперед-назад.

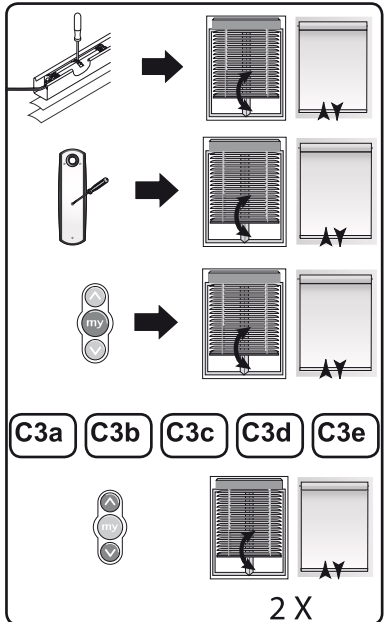

Ввод в эксплуатацию при помощи радиопередатчика RTS:
 Одновременно нажмите на клавиши «Вверх» и «Вниз» радиопередатчика дистанционного управления RTS.
 Полотно конструкции движется коротко в такте вверх - вниз.
 Радиопульт дистанционного управления временно запрограммирован.

Ввод в эксплуатацию:
 См. выполнение этапов:
 C3a: Выбор типа эргономики конструкции
 C3b: Определение направления вращения привода
 C3c: Определение направления вращения scroll lock
 C3d: Настройка датчиков освещенности
 C3e: Настройка продолжительности подъема и опускания конструкции

Регистрация:
 Кратковременно нажмите на кнопку программирования пульта дистанционного управления. Происходит движение шторы вперед-назад.
 Пульт дистанционного управления окончательно зарегистрирован.

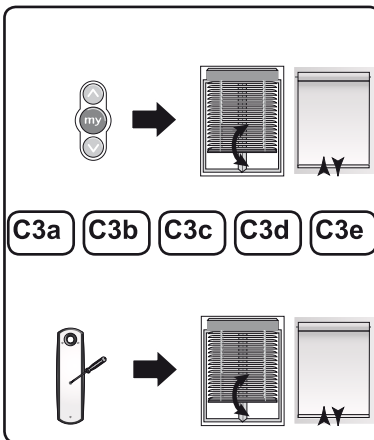

C.3) Программирование или перепрограммирование конструкции:

C.3.a) Выбор типа эргономики конструкции:

Для переключения с одного режима эргономики на другой, нажмите одновременно на клавиши «Му» и «Вниз» примерно на 2 секунды, пока полотно конструкции движется коротко в такте вверх-вниз. Если движение вверх - вниз происходит быстро, DC RTS Receiver настроен на режим управления рулонной шторой. Если движение вверх-вниз происходит медленно, то выбран режим управления жалюзи..

C.3.b) Проверка направления вращения привода:

Нажмите на кнопку «Вверх» или «Вниз» для проверки направления вращения. Если направление неправильное, нажмите на клавишу Му примерно на 2 секунды, пока полотно конструкции выполнит короткое движение в такте вверх-вниз.
 С помощью клавиш подъема или опускания проверьте правильность выбора направления вращения. Эта операция может быть проведена несколько раз. Каждое нажатие на 2 секунды на клавишу Му изменяет направление вращения привода.

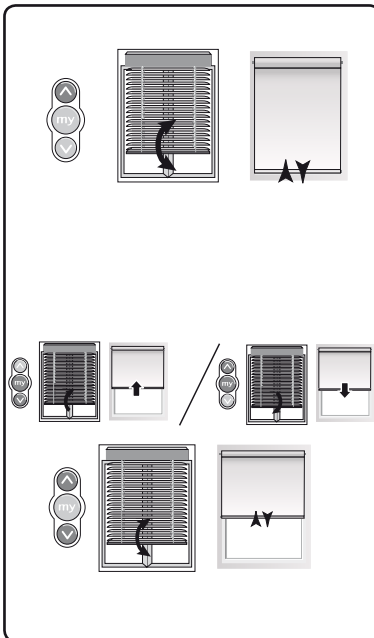

С.3.с) Проверка направления вращения scroll lock:

Поверните scroll lock для направления ориентации ламелей жалюзи. Если направление вращения неправильное, нажмите на клавиши «Вверх» и «Вниз» примерно на 2 секунды, пока полотно конструкции выполнит короткое движение в такте вверх-вниз. Направление работы scroll lock изменено. Эта операция может быть проведена несколько раз. Каждое нажатие примерно на 2 секунды на клавиши «Вверх» и «Вниз» изменяет направление работы scroll lock.

Примечание: Направление использования scroll lock независимо от направления вращения привода.

С.3.d) Работа алгоритма работы датчиков освещенности:

По умолчанию направление вращения настроено для радиодатчика, установленного сверху конструкции. Возможна настройка направления вращения для изделия с приводом, установленным внизу шторы. Для активации изменения эргономики расположения нажмите на кнопки «Вверх» и «Му» примерно на 2 секунды до тех пор, пока полотно конструкции коротко движется в такте вверх - вниз. Нажмите на кнопку «Вниз» примерно на 2 секунды, пока полотно конструкции коротко движется в такте вверх -вниз, для настройки DC RTS Receiver на режим эргономики нижнего расположения солнечного датчика.

Нажмите на кнопку «Вверх» примерно на 2 секунды, пока полотно короткое движение в такте вверх - вниз, для настройки DC RTS Receiver на режим нормального расположения радиодатчика (он установлен сверху конструкции). Для запоминания эргономики положения радиодатчика нажмите на кнопку «Му» примерно на 2 секунды, пока полотно конструкции снова выполнит короткое движение в такте вверх-вниз.

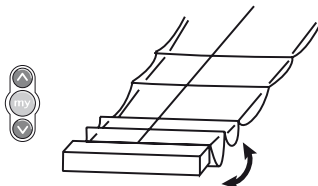
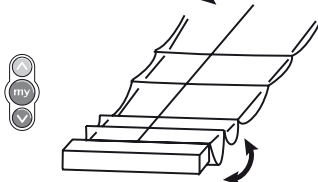
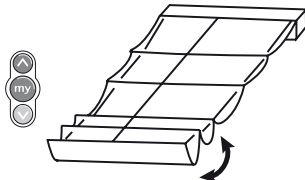
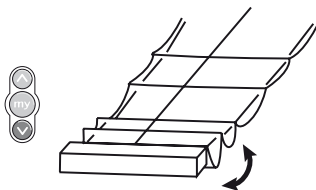
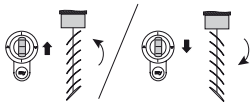

С.3.е) Настройка продолжительности подъема и опускания конструкции:

1) Поднимите полотно конструкции в верхнее конечное положение. Полотно останавливается автоматически при механическом упоре.
2) Кратковременно нажмите на клавиши «Му» и «Вниз»: изделие опускается (в течение примерно 10 секунд), затем останавливается. Можно остановить опускание до истечения 10 секунд, нажав на клавишу «Му».

3) Если полотно не опустилось до своего нижнего конечного положения, нажмите на кнопку «Вниз» и удерживайте ее, пока полотно не опустится до установленного механическим путем нижнего конечного положения. Опускание осуществляется пока нажата клавиша «Вниз», с максимальной продолжительностью 10 секунд для каждого нажатия.
Примечание: Учитывается только продолжительность нажатия. Когда полотно остановлено - время не учитывается.

4) Как только полотно опустится до нижнего конечного положения, отпустите клавишу «Вниз».
Примечание: Если продолжать удерживать клавишу «Вниз», отсчет времени продолжается, но конструкция не движется.

5) Кратковременно нажмите на клавиши «Му» и «Вверх»: полотно конструкции поднимается (в течение примерно 10 секунд), затем останавливается. Можно остановить подъем до истечения 10 секунд, нажав на клавишу «Му».
Примечание: подъем осуществляется пока нажата клавиша «Вверх».

6) Если полотно не поднялось до верхнего конечного положения, нажмите на клавишу «Вверх» и удерживайте ее, пока полотно не дойдет до установленного механическим путем верхнего конечного положения. Подъем осуществляется, пока нажата клавиша «Вверх», с максимальной продолжительностью 10 секунд для каждого нажатия.
Примечание: Учитывается только продолжительность нажатия. Когда полотно остановлено - время не учитывается.

7) Когда полотно окажется в верхнем конечном положении, отпустите клавишу «Вверх». Примечание: Если продолжать удерживать клавишу «Вверх», отсчет времени продолжается, но конструкция не движется.

8) Для завершения программирования продолжительности подъема и опускания, нажмите на клавишу «Му» примерно на 2 секунды, пока полотно выполнит короткое движение в такте вверх-вниз. Продолжительность движения и промежуточное положение запрограммированы.

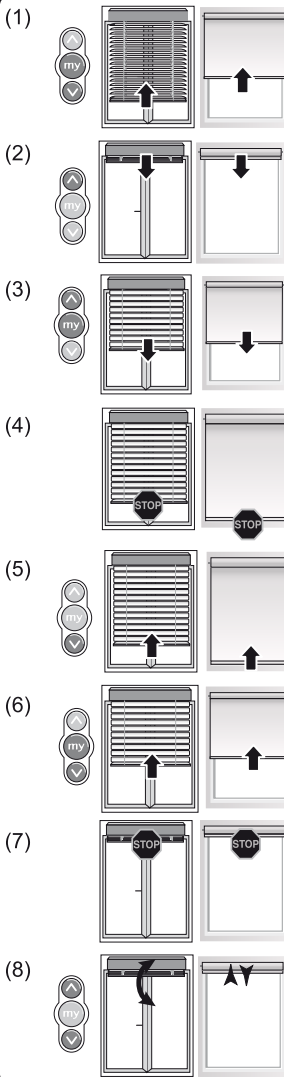

D ИСПОЛЬЗОВАНИЕ

1) Промежуточные положения Му:

Положения Му различаются в зависимости от типа конструкций.

В режиме управления жалюзи:

После настройки продолжительности подъема и опускания промежуточное положение Му оказывается следующим: нижнее конечное положение, угол наклона ламелей жалюзи близок к 45° (для жалюзи с ламелями 25 мм и системой CTS 25).

Пользователь может изменить это положение.

В режиме управления рулонной шторой:

После настройки продолжительности подъема и опускания промежуточное положение Му оказывается следующим: 3/4 высоты конструкции от нижнего конечного положения.

Пользователь может изменить это положение.

Изменение промежуточного положения:

Для изменения положения Му полотно конструкции должно находиться в верхнем конечном положении.

Для режима управления жалюзи:

Нажмите на клавишу «Му» примерно на 5 секунд:

Полотно опустится в ранее настроенное промежуточное положение Му.

С помощью клавиш «Вверх», «Вниз» или с помощью scroll lock, в случае использования радиопульта дистанционного управления Modulis, установите новое

положение Му. Нажмите на клавишу «Му» примерно на 5 секунд, пока полотно конструкции движется коротко в такте вверх-вниз. Новое промежуточное положение Му запрограммировано.

Для режима управления рулонной шторой:

С помощью клавиш «Вверх» и «Вниз» установите новое промежуточное положение Му. Нажмите на клавишу Му примерно на 5 секунд, пока полотно конструкции движется коротко в такте вверх-вниз. Новое промежуточное положение Му запрограммировано.

Удаление настройки:

Кратковременным нажатием на кнопку "Му" приведите штору в настроенное положение Му.

Нажмите на кнопку Му примерно на 5 секунд, пока шторка выполнит движение вперед-назад, после чего положение будет удалено из памяти.

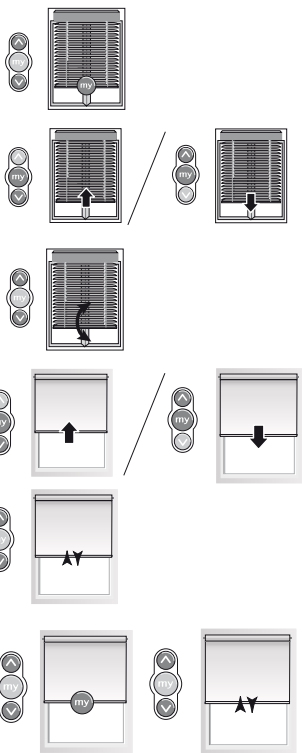

2) Настройка скорости поворота ламелей жалюзи:

Нажмите одновременно на клавиши «Вверх», «Вниз» и «Му» примерно на 2 секунды, пока полотно конструкции движется коротко в такте вверх-вниз. Нажмите на клавишу «Вверх» примерно на 2 секунды: полотно начинает подниматься и опускаться циклами по 6 секунд.

С помощью клавиш «Вверх» и «Вниз» настройте скорость движения полотна. Каждое нажатие клавиши «Вверх» увеличивает скорость поворота, а каждое нажатие клавиши «Вниз» - уменьшает её. При достижении необходимой скорости поворота ламелей, нажмите на клавишу «Му» примерно на 2 секунды, пока полотно движется коротко в такте вверх-вниз. Новая скорость поворота запрограммирована.

3) Регулировка чувствительности поворота Scroll Lock радиопередатчика серии Modulis:

Нажмите одновременно на наружный диск «Вверх», «Вниз» и клавишу «Му» примерно на 2 секунды, пока полотно движется коротко в такте вверх-вниз. Нажмите на клавишу «Вниз» примерно на 2 секунды, пока полотно повторно движется коротко в такте вверх-вниз. С помощью секторов «Вверх» и «Вниз» отрегулируйте шаг scroll lock, вращением которого можно проверить настройку в любой момент.

Нажмите на клавишу «Му» примерно на 2 секунды, пока полотно движется коротко в такте вверх-вниз. Новая чувствительность scroll lock запрограммирована.

4) Функция «закат»:

Для реализации этой функции необходимо использовать радиодатчик освещенности. Она применима только при типе эргономики жалюзи. Для активации функции «закат» предварительно должны быть запрограммированы продолжительность подъема и опускания конструкции, а также промежуточное положение Му.

Нажмите на клавиши «Вверх» и «Му» примерно на 2 секунды: Полотно переместится в положение Му. С помощью клавиш «Вверх» и «Вниз» установите положение для заката солнца (ламели жалюзи горизонтальны). Нажмите на клавишу «Му» примерно на 5 секунд, пока полотно движется коротко в такте вверх-вниз. Функция «закат» запрограммирована.

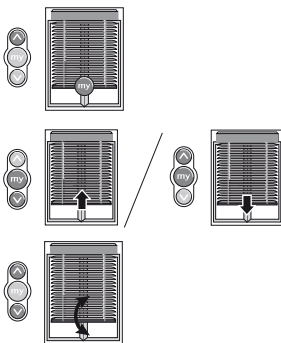
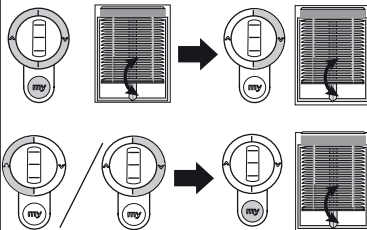
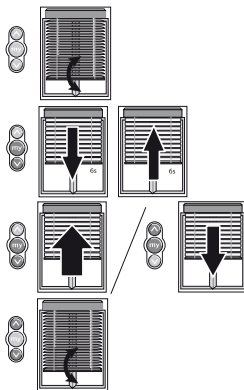

Изменение положения «закат»:

Для перепрограммирования положения «закат» последовательность действий такая же, как и при первоначальной настройке.

Для удаление положения «закат»: Нажмите на клавиши «Вниз» и «Му» примерно на 2 секунды:

Жалюзи переместятся в положение «закат».

Нажмите на клавиши «Вниз» и «Му» примерно на 5 секунд, пока полотно коротко движется в такте вверх -вниз.

Положение «закат» удалено из памяти.

Примечание: Если из памяти удаляется промежуточное положение Му, то положение «закат» также автоматически удаляется.

5) Функция «инкогнито»:

По умолчанию функция «инкогнито» активирована.

Когда пользователь опускает полотно в нижнее конечное положение, «солнечная»

автоматика отключается и визуальный контроль внутренних помещений становится невозможен.

Нажмите на клавиши «Вверх», «Вниз» и «Му» и удерживайте их, пока полотно выполнит короткие движения в такте вверх -вниз.

Нажмите на клавишу «Му» и удерживайте ее, пока полотно выполнит короткие движения в такте вверх -вниз. Для активации «солнечной» автоматики нажмите на клавишу «Вверх» примерно на 2 секунды, пока полотно выполнит короткие движения в такте вверх -вниз.

Для деактивации

«солнечной» автоматики нажмите на клавишу «Вниз» примерно на 2 секунды, пока полотно выполнит короткие движения в такте вверх -вниз. Для подтверждения выбора нажмите на клавишу «Му» примерно на 5 секунд, пока полотно выполнит короткие движения в такте вверх -вниз.

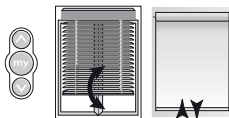
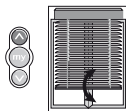
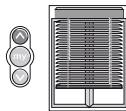

С Перепрограммирование изделия

Вход в режим перепрограммирования:
Для входа в режим перепрограммирования настроек нажмите на клавиши «Вверх» и «Вниз» примерно на 5 секунд, пока полотно выполнит короткие движения в такте вверх -вниз.

Настройка:

С3а: Выбор типа конструкции

С3b: Выбор направления вращения привода

С3с: Выбор направления вращения scroll lock

С3d: Настройка продолжительности подъема и

опускания конструкции

С3е: Активация радиодатчиков

освещенности

Подтверждение перепрограммирования:

Для подтверждения режима перепрограммирования нажмите на клавишу Mu примерно на 5 секунд, пока полотно двукратно выполнит короткие движения в такте вверх -вниз.



C3a

C3b

C3c

C3d

C3e



2 X

F ДОБАВЛЕНИЕ И УДАЛЕНИЕ

радиопередатчиков

1) Добавление или удаление радиопередатчиков или радиодатчиков.

Нажмите на кнопку Prog на DC RTS Receiver или радиопередатчике A и удерживайте ее, пока полотно выполнит короткие движения в такте вверх-низ. Затем нажмите на кнопку Prog радиопередатчика B. Радиопередатчик B запрограммирован, если речь идет о новом радиопередатчике, или удален из памяти, если речь идет о ранее запрограммированном радиопередатчике RTS.

2) Удаление всех радиопередатчиков или радиодатчиков.

Нажмите на кнопку программирования на DC RTS Receiver примерно на 7 секунд, полотно выполнит двухкратные короткие движения в такте вверх -вниз: 1-й раз примерно на 2-й секунде, 2-й раз примерно на 7-й секунде. Все радиопередатчики удалены из памяти.

3) Возврат в заводской режим

Нажмите на кнопку программирования на DC RTS Receiver примерно на 12 секунд. Полотно выполнит трёхкратные короткие движения в такте вверх -вниз.: 1-й раз примерно на 2-й секунде, 2-й раз примерно на 7-й секунде, 3-й раз примерно на 12-й секунде.

Все радиопередатчики и радиодатчики удалены, значения продолжительности подъема и опускания удалены.

Изделие приняло конфигурацию, которую оно имело на выходе завода.

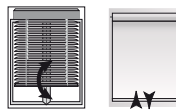
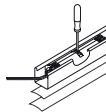

2 X

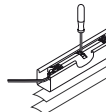

3 X

G УСТРАНЕНИЕ НЕИСПРАВНОСТЕЙ

Ничего не функционирует:

Проверьте подключение электропитания и привода.
Проверьте батарею радиопередатчика дистанционного управления RTS.
Проверьте совместимость радиопередатчика.
Проверьте правильность программирования радиопередатчика дистанционного управления.
Проверьте, нет ли обрыва антенны.

Нет функции промежуточного положения Му:

Промежуточное положение Му может быть запрограммировано, только если ранее запрограммирована продолжительность подъема и опускания полотна конструкции.

Нарушения функций и режимов управления:

Проверьте режим программирования (управление жалюзи или управление рулонной шторой).

Ошибки программирования:

Выполните полную очистку памяти и перевод в режим заводской поставки и проведите программирование сначала.

WWW.SOMFY.COM

Australia :
SOMFY PTY LTD
www.somfy.com.au
Tel: (61) 2 9638 0744
Austria :
SOMFY GesmbH
www.somfy.at
Tel: (43) 662 62 53 08
Belgium : SOMFY BELUX
www.somfy.be
Tel: (32) 2 712 07 70
Brasil :
SOMFY BRASIL STDA
www.somfy.com
Tel: (55-11) 6161 6613
Canada :
SOMFY ULC
www.somfy.com
Tel: (1) 905 564 6446
China : SOMFY
MIDDLE-EAST
www.somfy.com
Tel: (357) 25 34 55 40
Cyprus : SOMFY
MIDDLE-EAST
www.somfy.com
Tel: (357) 25 34 55 40
Czech Republic :
SOMFY Spol s.r.o.
www.somfy.cz
Tel: (420) 2 96 372 486-7
Denmark :
SOMFY AB DENMARK
www.somfy.se
Tel: (45) 65 32 57 93
Finland :
SOMFY AB FINLAND
www.somfy.fi
Tel: (358) 9 57 130 230
France :
SOMFY FRANCE
www.somfy.fr
Tel: (33) 810 055 055

Germany : SOMFY
GmbH
www.somfy.de
Tel: (49) 74 72 93 00
Greece : SOMFY HEL-
LAS SA
www.somfy.com
Tel: (30) 210 614 67 68
Hong Kong :
SOMFY Co. Ltd
www.somfy.com
Tel: (852) 2523 63 39
Hungary : SOMFY Kft
www.somfy.hu
Tel: (36) 1814 5120
India :
SOMFY INDIA PVT LTD
www.somfy.com
Tel: (91) 11 51659176
Israel :
SISA HOME AUTOMA-
TION LTD
www.somfy.com
Tel: (972) 3 952 55 54
Italy :
SOMFY ITALIA S.R.L
www.somfy.it
Tel: (39) 024 45 55 83
Japan : SOMFY KK
www.somfy.co.jp
Tel: (81) 45 475 07 32
Kingdom of Saudi Arabia
SOMFY SAUDI
www.somfy.com
Tel: (965) 53 39 592
Kuwait
SOMFY KUWAIT
www.somfy.com
Tel: (965) 53 39 592
Lebanon :
SOMFY MIDDLE EAST
www.somfy.com
Tel: (961) 1 391 224

Mexico :
SOMFY MEXICO SA
de CV
www.somfy.com.mx
Tel: (52) 55 4777 7770
Morocco :
SOMFY MAROC SARL
www.somfy.com
Tel: (212) 22 95 11 53
Netherlands :
SOMFY BV
www.somfy.nl
Tel: (31) 23 55 44 900
Norway :
SOMFY NORWAY
www.somfy.no
Tel: (47) 815 00 813
Poland :
SOMFY SP Z.O.O
www.somfy.pl
Tel: (48) 22 618 80 56
Portugal :
SOMFY PORTUGAL
www.somfy.com
Tel: (351) 229 396 840
Russia : SOMFY Gmbh
www.somfy.ru
Tel: (7) 095 360 41 86
(7) 095 781 47 72
Singapore :
SOMFY PTE LTD
www.somfy.com
Tel: (65) 6383 3855
Slovaquia :
SOMFY Spol s.r.o.
www.somfy.com
Tel: (420) 2 96 372 486-7
South Korea :
SOMFY JOO
www.somfy.co.kr
Tel: (82) 2 594 4333

Spain :
SOMFY ESPANA SA
www.somfy.es
Tel: (34) 93 4800 9 00
Sweden :
SOMFY NORDIC AB
www.somfy.se
Tel: (46) 40 165 900
Switzerland : SOMFY A.G
www.somfy.ch
Tel: (41) 18 38 40 30
Taiwan : S2C SA
TAIWAIN
BRANCH OFFICE
www.somfy.com
tel: (886) 2 8509 8934
Turkey :
Somfy EV
www.somfy.com
tel: (90) 216 651 30 15
United Arab Emirates
Somfy GULF
www.somfy.com
Tel: (971) 4 88 32 808
United Kingdom :
Somfy LTD
www.somfy.co.uk
Tel: (44) 113 391 3030
United States :
SOMFY SYSTEMS Inc
www.somfysystems.com
Tel: (1) 609 395 1300

CE

Somfy SAS, capital 20.000.000 Euros, RCS Bonneville
303.970.230 05/2008